



CLEVER WATER

Pult alatti kétlépcsős vízszűrő berendezés HASZNÁLATI UTASÍTÁS

Köszönjük, hogy az egyedülálló Quell szűrési technológiát választotta.

- A letisztult, egyszerű és kompakt kialakításának köszönhetően a Quell pult alatti szűrőegység bármilyen konyhába könnyen beszerelhető.
- A helyes beszerelés, használat és karbantartás érdekében kérjük, olvassa el figyelmesen az alábbi leírást, és őrizze meg a használati utasítást.
- A szűrőbetétek cseréje során használjon Quell szűrőbetéteket.

A csomag tartalma

(lásd 6. oldal)

1. ½" x ¼" adapter
2. Zárószelep
3. ¼" tömlő
4. Aktív szénszűrő vagy PP üledékszűrő
5. Disruptor™ szűrő
6. Szűrőegység bemenet
7. Szűrőegység kimenet
8. Szűrőház
9. Rögzítőkapocs 3x
10. Menetes csatlakozó
11. Rögzítő anya
12. Alátét
13. Fekete műanyag alátét
14. O-gyűrű
15. Csaptelep talp
16. Csaptelep
17. Kifolyócső

Technikai adatok:

Vízátfolyás	Max. 3 l / perc
Maximum víznyomás	690 kPa**
Szűrőbetét kapacitása	3000 l
Vízforrás	Vezetékes víz
Szűrőbetét élettartama	6 hónap*

Figyelem

A berendezés elsősorban vezetékes víz szűrésére alkalmas. Ha nem vezetékes vizet kíván szűrni (pl. kútvíz), akkor fogyasztás előtt mindenképpen vizsgáltsa be a vizet, hogy alkalmas-e emberi fogyasztásra.

BESZERELÉS

MEGJEGYZÉS: Javasoljuk, hogy a rendszer bekötését bízta szakemberre. Minden menetes csatlakozásnál használja a mellékelt PTFE tömítőszalagot!

1. Zárja el a konyhai csap hidegvíz ellátását.
2. Nyissa meg a csapot, hogy ne legyen nyomás alatt, majd zárja el.

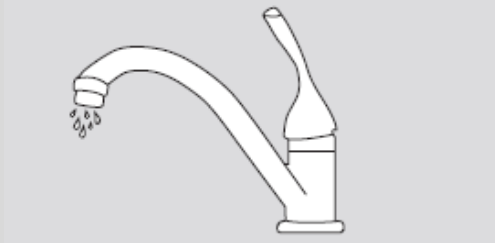

3. Keressen egy megfelelő helyet a szűrőegységnek a pult alatt. Olyan helyet válasszon, amely szűrőcsere esetén könnyen hozzáférhető.

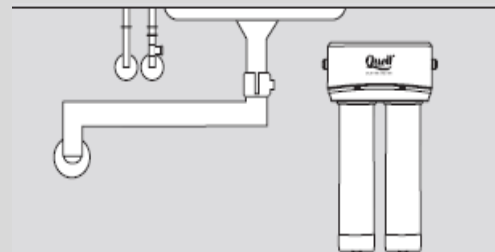

4. Válassza le a hidegvíz tömlőjét a sarokszelepről, szerelje fel az adaptert (1), és csatlakoztassa a tömlőt az adapterhez.

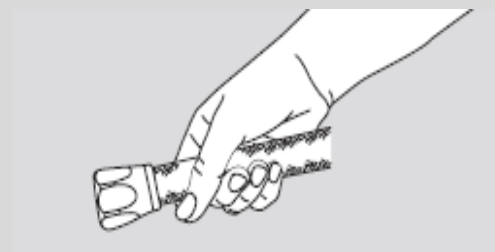

5. Szerelje rá a zárószelepet (2) az adapterre.

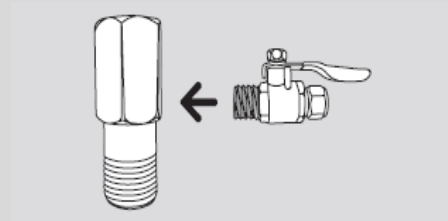

6. A zárószelep legyen zárt állapotban. Nyissa meg a sarokszelepet majd nyissa meg a konyhai csapot és ellenőrizze a szivárgást.

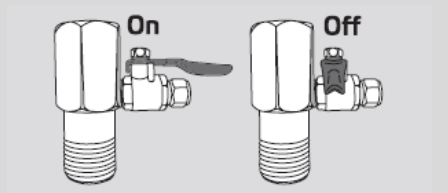

7. Válassza ki a csap helyét és ellenőrizze, hogy ne legyenek akadályok a pult alatt.

8. Először fúrjon egy 3 mm-es lyukat, majd fúrjon egy 1/2" nagyságú végleges lyukat. Használjon alacsony sebességű fúrót, a túl nagy sebesség tompíthatja a fúrót és elszínezheti a rozsdamentes acélt.

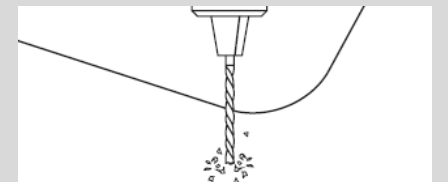

9. Szerelje fel az összeszerelt csapot a mosogatóra. (10-17)

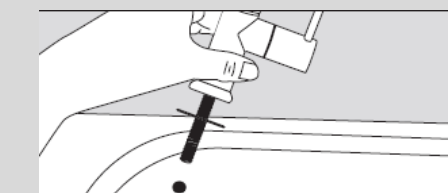

- 10.** Csavarja le a hatszögletű menetes anyát a zárószelepről (2) és csatlakoztassa a tömlő (3) egyik végére. Nyomja a tömlőt határozottan a szelepcsatlakozó kimenetére, amíg a menethez simán nem csatlakozik. Rögzítse a menetes anya meghúzásával. Vágja le a tömlőt a megfelelő hosszúságra.

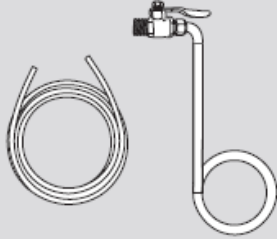

- 11.** Húzza ki a kék vakdugót a szűrőegység bemenetéből (6) (ezzel egyidejűleg a fehér kerek szűkítőt befelé kell nyomni) és csatlakoztassa rá a tömlő másik végét. Használja a kék rögzítőkapcsot (9) a csatlakozás rögzítéséhez.

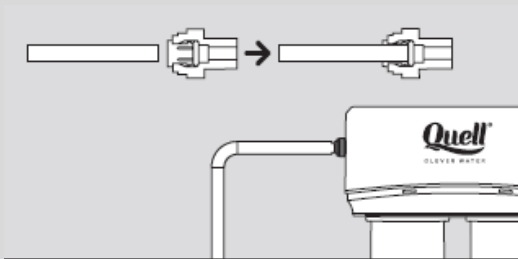

- 12.** Ismételje meg a folyamatot a szűrőegység kimenet (7) és a menetes csatlakozó (10) összekötéséhez. Használja a kék rögzítőkapcsokat (9) mindkét oldalon.

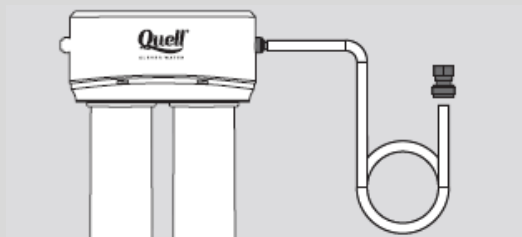

- 13.** Miután mindkét tömlőt csatlakoztatta, nyissa meg a csapot, majd lassan nyissa ki a zárószelepet. Ellenőrizze, hogy szivárog-e valahol, szükség esetén javítsa meg.

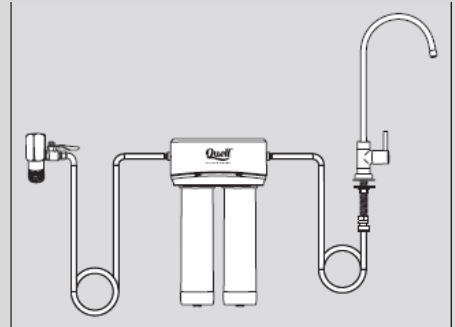

- 14.** 3 percen keresztül folyassa a vizet, hogy átmossa a szűrőket.

- 15.** Hagyja a rendszert 3 órán keresztül állni (hogy aktiválódjon a Disruptor szűrő), majd ismételten nyissa meg a csapot és folyassa a vizet 3 percen keresztül. Ezután a szűrőegység használatra kész. A vízáramlás csökkenése általában a szűrőbetétek eltömődését jelzi. A szűrőbetéteket a szűrőcserére vonatkozó utasítások alapján kell cserélni. A szűrőbetétek élettartama vízminőség és használat függvényében változik.

- 16.** Írja fel a beszerelés dátumát a szűrőbetétek matricájára.

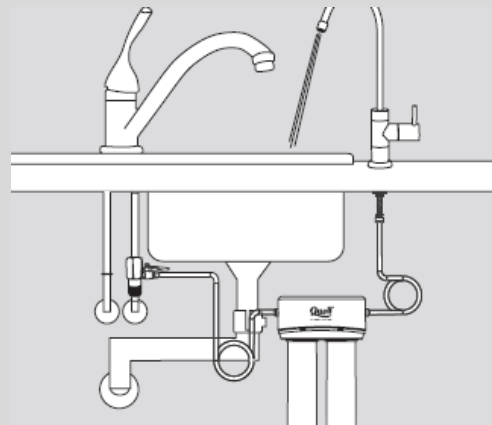

Szűrőbetétek cseréje

1. Zárja el a zárószelepet (2) és a csap megnyitásával engedje ki a nyomást.

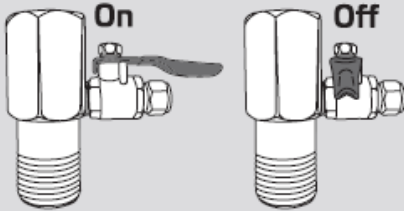

2. Tekerje a szűrőbetétet óramutató járásával ellentétesen, húzza lefelé, majd vegye ki.

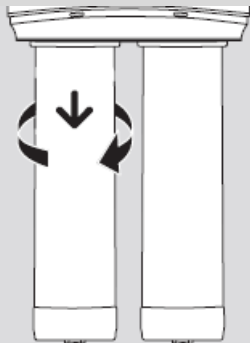

3. Helyezze be az új szűrőbetétet a szűrőházba, majd tekerje óramutató járásával megegyező irányba ameddig tudja. Nyissa ki a zárószelepet (2).

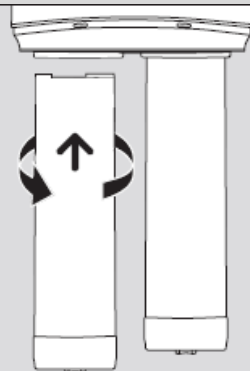

4. Végezze el a Használati utasítások 14 -16. pontjában leírt lépéseket.

Szűrőbetétek

Disruptor™ szűrő

- Egyedülálló elektroadszorpciós szűrési technológia, amely több szennyeződést távolít el a vízből, mint más vízsűrők. A szűrő a vízzel való érintkezés során egy elektromos mezőt hoz létre ezáltal eltávolítja és megsemmisíti szinte az összes szennyeződést. A Disruptor 99,99%-ban eltávolítja a klórt, az endotoxinokat, a vírusokat, a baktériumokat, a cisztákat és parazitákat, a kórokozókat, a gyógyszermaradványokat, a szerves szennyeződések, néhány nehézfém (ólom, réz, vas), a foszfátokat és a poliszacharidokat.

Aktív szénszűrő

- Kiváló minőségű aktív szén szűrőbetét. Eltávolítja az üledéket, a klórt, a cisztákat, a parazitákat és csökkenti a kellemetlen szagokat. Kizárólag vezetékes víz szűrésére alkalmas.

PP üledékszűrő (külön vásárolható)

- A mechanikus 5 µm-es polipropilén szűrőt általában a többlépcsős vízsűrés első fázisában használják a többi szűrő védelmére. Eltávolítja a szennyeződések, az üledéket és a rozsdát. Nem vezetékes víz szűrésére is alkalmas.

Fontos megjegyzések

- A rendszer kizárólag 4 – 38 °C hőmérsékletű vizet képes megszűrni. Ne használjon forró vizet!
- A szűrőt 5 – 9 pH értékű vízhez tervezték.
- Ha a szűrt víz kellemetlen szagú, azonnal cserélje ki a szűrőbetéteket.
- A csere szűrőbetéteket hűvös és száraz helyen tárolja.

* Az optimális szűrés fenntartása érdekében ajánlott a szűrőt 3000 liter vagy 6 hónap használat után cserélni. A víz minősége befolyásolhatja a szűrő élettartamát!

** Ha a víznyomás meghaladja a maximális nyomást, szükség lehet nyomáshatároló szelepre.

Garancia információ

A gyártó a vásárlástól számított 2 évig vállal garanciát az anyag- illetve kivitelezési hibákért. A garancia nem terjed ki a fogyóeszközökre (pl.:szűrőbetét, kupak-pohár). A fogyóeszközök esetében csak a gyártáshibákra vonatkozik a garancia.

A garancia csak azoknak a hibásnak talált termékreszeknek cseréjére vagy javítására korlátozódik, amelyek a termék rendeltetésszerű összeszerelése és használata mellett keletkeztek.

Összeszerelés vagy használat során keletkezett mechanikai sérülések esetén nem érvényesíthető a garancia.

UNDERSINK FILTER

